

XPANEL

eXT2 Series



CANVAS

새로운 eXT2 Series를 위해 설계된 세련되고 현대적인 외관을 자랑하는
혁신적인 HMI 프로그래밍 소프트웨어

CIMON

HMI의 혁신 eXT2 series!

이렇게 달라졌습니다.



기능 소개

업계 최고속 CPU 탑재

- Quad-Core 최신 CPU 탑재
- OS 64bit로 빠른 처리 가능

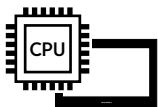

차세대 소프트웨어 CANVAS 적용

- 차세대 소프트웨어 CANVAS 적용으로 신규 기능 추가 및 엔지니어 작업 편의성 증가



사용온도 범위 확대 - 모델 선택가능

- * DF : -20°C~70°C
- * DE : 0°C~65°C



선명한 WIDE 화면

- 넓은 16:9 WIDE 고해상도 화면



Ethernet 2Port 지원

- * DF : 2 ports
- * DE : 1 port



고휘도 모델 지원

- 고휘도 모델 지원으로 야외 산업현장에서도 선명한 보기



RAM, Storage 용량 대폭 확대

- RAM 512MB -> 2GB
- Storage 128MB -> 8GB

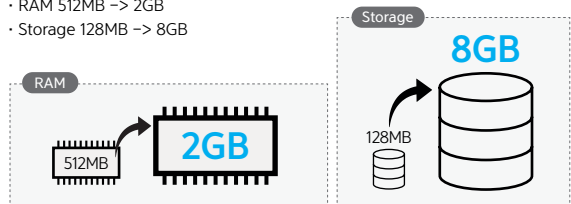

야외 시인성 향상 (Optical bonding)

- * CM-eXT2-10-RH-DF 모델만 해당 (Option 기능 추가 필요)



IP66 방진/방수 인증

- IP66 방진/방수로 강화된 인증 획득



다양한 국제 인증 규격

- FCC, CE, UL, cUL, KC 인증 보유



VESA mount

- VESA mount 지원 (75mm x 75mm)
- 10인치 이상 DF모델에서 지원



eXT2 Series에 적용된 차세대 소프트웨어 “CANVAS”만의 새로운 기능을 만나보세요!

1 클라우드 연결성 강화

차세대 소프트웨어 CANVAS 적용으로
신규 기능 추가 및 엔지니어 작업 편의성 증가



2 그래픽 다양성

SVG 를 포함한 수천개의 GIF, PNG, JPG, BMP
이미지 파일 제공



3 산업 표준 프로토콜

Ethernet/IP , S7 , Modbus 등을 포함한
광범위한 산업 표준 프로토콜 지원

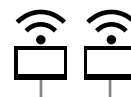

4 오브젝트 360° 회전

오브젝트 360° 회전 기능 지원



5 Drag & Drop 기능

태그 및 오브젝트 Drag & Drop 기능 지원



6 다국어 설정

다국어 설정 기능 및 국문/영문 소프트웨어
통합관리 지원



7 동영상 재생 기능

스크립트를 사용한 동영상 재생 기능 지원



8 VNC 기능

VNC 기능으로 원격 감시, 제어 기능 지원



9 보안 기능

기존의 등급설정 방식이 아닌 객체당 개별 권한 설정으로
더 강화되고 유연한 보안 기능 지원



10 이력 감시

21 CFR Part 11에 준수한
전자 기록 및 서명 기능 지원



11 스크립트 편의성 강화

Java 언어 지원으로 스크립트 편의성 증가



12 이메일 알림

SMTP 프로토콜을 이용한 이메일 알림 기능 지원



13 멀티 디바이스 다운로드

같은 망에 접속된 여러대의 eXT2 Series 제품에
한번의 다운로드로 동일한 프로젝트 다운로드 가능

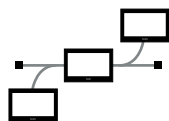

14 레시피

사용자 편의성을 증가한 레시피 기능 지원



15 시뮬레이션 기능 강화

eXT2 Series 제품이 실제로 없어도
시뮬레이션 기능을 이용하여 하위단 장비와 통신 가능



16 PDF 파일 열기

스크립트를 사용한 PDF 파일 열기 기능 지원



17 화면회전 기능

0°, 90°, 180°, 270°, 4면으로 회전 가능

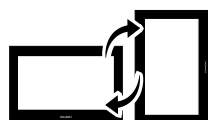

18 원격 페이지 제어

시스템데이터 영역을 이용한
원격 페이지 제어 기능 제공



eXT2 series

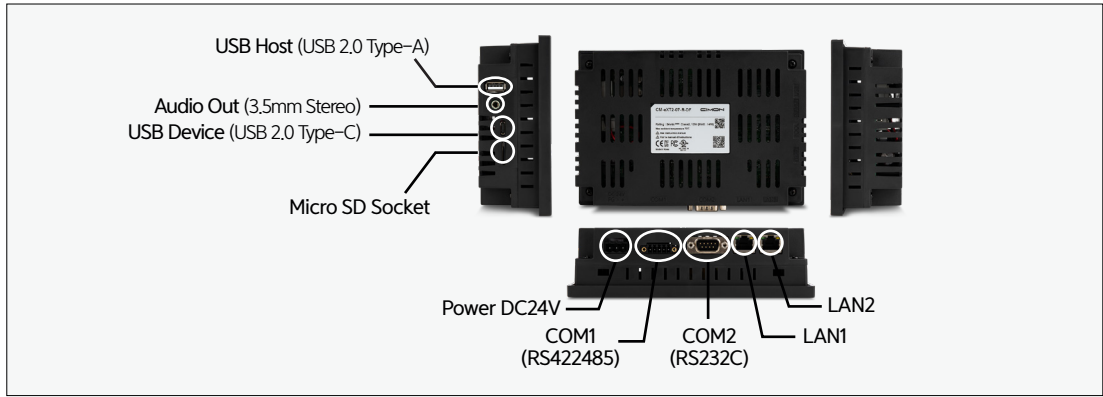

Model	CM-eXT2-07-R-DF CM-eXT2-07-R-DE	CM-eXT2-10W-R(H)-DF CM-eXT2-10W-R(H)-DE	CM-eXT2-12W-R(H)-DF CM-eXT2-12W-R(H)-DE	CM-eXT2-15W-R(H)-DF CM-eXT2-15W-R(H)-DE
LCD Size	7 inch Wide TFT Color	10.1 inch Wide TFT Color	12.1 inch Wide TFT Color	15.6 inch Wide TFT Color
Colors	16.7M			
Resolution	1024 x 600	1280 x 800		1920 x 1080
Backlight	LED			
Luminance	1,000 cd/m ²	Standard : 500 cd/m ² -H : 1,200 cd/m ²	Standard : 650 cd/m ² -H : 1,000 cd/m ²	Standard : 450 cd/m ² -H : 1,200 cd/m ²
Backlight Life	50,000 hours			
Memory	LPDDR4 2GB			
Storage	8GB eMMC			
SD Card	DE : X / DF : 1 port MicroSD card slot			
COM1	RS-422/485			
COM2	RS-232C			
Ethernet	DE : 10/100/1000 1 Port / DF : 10/100/1000 2 Ports			
USB Host	1 Port (USB Host - USB 2.0 A type)			
Tool Port	1 Port (USB Device - USB 2.0 C type)			
Audio	DE : X / DF : Line-out 1 Port			
Rated Voltage	-D : DC24V, Class2			
OS	Embedded Linux			
Panel Cut	177 x 119	254 x 179	305 x 212	385 x 239
VESA Mount	X	DE : X / DF : O		
Front	Plastic			
Rear	Aluminum			
	DE : Plastic / DF : Aluminum			

Dimension

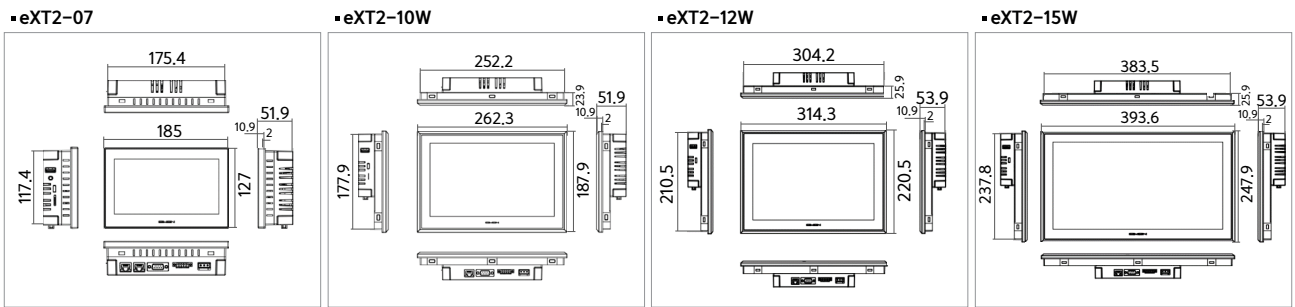

Revision / Ver 1.0

개정일자 / 2024년 10월

발행일자 / 2024년 10월

Address

본 사 경기도 용인시 수지구 포은대로 59번길 37 시그니처광교 지식산업센터 1013호

Tel. **1899-5001**

교육장 시그니처광교 지식산업센터 지하2층 B211호

홈페이지

부산사무소 부산 강서구 대저2동 유통단지1로 41, 부산티플렉스 114동 107호

싸이몬 www.cimon.co.kr

부산교육장 부산티플렉스 114동 107호

기술교육 www.cimon.co.kr

E-mail

영업문의 sales@cimon.com **시스템적용문의** project_sales@cimon.com **기술문의** cimonx@cimon.com **기술교육** educimon@cimon.com